

横須賀市 文化会館 ご利用のしおり

目次

施設の貸出方法	P.1~2
使用前の準備	P.3
使用の制限について	P.4
大ホールご利用について	P.5~6
大ホール座席表	P.7
中ホール・展示室ご利用について	P.8
市民ギャラリーご利用について	P.9~10
会議室ご利用について・駐車場配置図	P.11
各階平面図	P.12
交通のご案内	P.13

管理運営・問い合わせ

横須賀市文化会館

指定管理者：よこすか文化パートナーズ 

〒238-0016 横須賀市深田台50番地

TEL. 046-823-2950 (代表)

FAX. 046-823-6547

<https://www.yokosuka-bunka.info>

施設の貸出方法

開館・休館日

- 開館時間 ●午前9時から午後10時
休館日 ●水曜日(祝日にあたる場合はその翌日)、12月29日から1月3日

施設の貸出

- 受付日 ●休館日を除く毎日
受付時間 ●午前9時から午後7時
受付場所 ●横須賀市文化会館 1階管理事務室
受付期間 ●大ホール・中ホール・展示室・市民ギャラリー：抽選日から利用日の20日前まで
会議室(大ホール・中ホール・展示室・市民ギャラリー併用)

※抽選については、次頁“抽選会”をご覧ください。

※受付開始日(抽選日)が休館日にあたる時はその翌日となります。

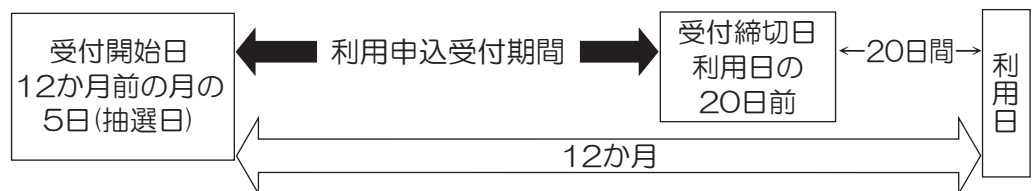

※市内に事業所または店舗を有しない企業等による営業行為(演劇やコンサートの類は除く)：利用日から6か月前の月の10日から利用日の20日前まで

- 会議室(単独利用)：抽選日から利用日当日まで



- 貸出単位 ●大ホール・中ホール・展示室・市民ギャラリー

※利用時間には準備片付の時間も含まれません。時間内に全て完了させてください。

午前	9時～12時	午後	13時～17時	夜間	18時～22時
午前・午後	9時～17時	午後・夜間	13時～22時	全日	9時～22時

- 会議室に関しては1時間単位(ただし、各時間00分からの利用です)

利用日の制限

- 同一の催し物で利用する場合

大ホール	連続5日間まで	同じ月のうち計7日間まで
それ以外の施設	連続10日間まで	同じ月のうち計15日間まで

申込方法

手続き

- 1.使用者が直接来館し、受付に「使用計画書」を提出してください。
※使用日、使用施設、使用時間、行事名、予定入場者数、進行時間などを記入していただきますので、具体的に内容がわかる方が手続きを行ってください。
- 2.お申込みの際に施設利用料金の3割または、全額をお支払いください。
- 3.残金につきましては、指定の納入期日までにお支払いください。振込も可能です。

仮予約・仮受付

- 利用したい日が空いていれば、電話またはオンラインでも仮予約ができます。ただし、あくまでも仮予約ですので、必ず後日来館し手続きをしてください。仮予約の有効期間は休館日を除いた7日間です。期間を超えると、自動的にキャンセル扱いとなりますので、ご注意ください。※オンライン仮予約はオンライン仮予約の手引きまたは会館ホームページにて詳細をご覧ください。

抽選会

※抽選日が休館日にあたる時は、その翌日となります。

大ホール・中ホール・展示室・市民ギャラリー 会議室 (大ホール・中ホール・展示室・市民ギャラリー併用)	利用日の12か月前の月の5日
会議室 (単独利用)	利用日の6か月前の月の10日

抽選日

使用日の属する月の1か月分について、抽選により受付の順番を決定します。
※同一の催し物で連続してご利用の場合、次月にまたがってのご予約が可能です。
ただし抽選会当日午前9時から抽選会終了時まで、前月から抽選対象月への月またぎのご予約は受付できません。対象月のうち、空いている日の申込みは抽選会終了後、随時先着順で受け付けます。※オンライン仮予約は抽選日の午後1時から受付が可能となります。

抽選開始時間

抽選会場

抽選日の注意事項

申請における注意事項

- 午前10時から(遅刻した場合は抽選に参加できません)
- 横須賀市文化会館 1階管理事務室または2階会議室 (TEL:046-823-2950)
- 1団体1名(具体的に内容がわかる方)の参加とします。
複数の参加が確認された場合は、全てが無効となりますのでご注意ください。
- 申請後は、使用日・使用施設の変更はできません。(会議室を除く)
- 同一の催し物で同一日、または同一日でなくても区分が連続している場合は、各会館で複数施設をご予約いただけます。
- 公的行事等でご利用いただけない場合もあります。空き状況をご確認ください。
- ご予約の際には、使用料金の3割もしくは、全額をお支払いください。
残金については、使用内容により納入期日が異なりますのでご注意ください。

使用料支払い

基本使用料

残金

- 前納制です。お申込の際に使用料の3割または全額を現金でお支払いください。
※お支払いの際、小切手・クレジットカード・電子マネーはご使用いただけません。
- 残金については使用日の2か月前の末日までに現金又は振込でお支払ください。
※商業宣伝または収益を目的とした場合は、使用日の4か月前の月の末日まで。

振込先	かながわ信用金庫 本店営業部 普通口座 1679596
口座名義	株式会社不二環境サービス (カブシキガイシャフジカンキョウサービス)

※振込手数料はお客様のご負担となります。

附属設備使用料

- 使用日の午後7時までに現金で管理事務室へお支払いください。

変更・取消

変更

取消

還付金

使用者は【使用許可書】を必ずご持参のうえ、直接、受付窓口へお越しください。
※電話による変更および、取消はできません。

- 変更とは、入場料金と使用区分に変更が生じた場合のみ適用となる申請手続きです。
- 会議室の施設のみ、他会議室への移動、および使用日・使用時間の変更ができます。
ただし変更によって、既納使用料に差額が生じても差額はお返しいたしません。
また不足が生じた場合には、追加料金をいただきます。

- 施設を使用しなくなった場合は、早めに連絡の上、必ず取消申請をしてください。
- 既納使用料は、利用者の都合で取消されてもお返しできません。
ただし、下記期間内であれば予約金(3割)を差し引いた額(7割)を還付いたします。
※取消日が、利用日の2か月前の月の末日までの場合。
※商業宣伝または収益を目的とした場合は、使用日の4か月前の月の末日まで。

- 払い戻しについては、現金での還付となります。
※【使用許可書】を必ずご持参ください。忘れた場合は還付できません。

使用前の準備

事前打合せ について (会議室は除く)

打合せの主な内容

当日の催し物を円滑に進行させるため、使用日の30日前までに当館1階管理事務室にて、会館スタッフと主催者で事前打合せを行います。打合せと下見の日時については、予約制となっておりますので、事前に希望日時をご予約ください。

- 当日の進行予定(準備、開場、開演、終演、撤収時間について)
- 舞台進行における演出プランなど
- 会場内における人員配置と緊急時対応について
- 搬入出時の注意事項と車両の確認
- 駐車場混雑時における人員配置の協力について
- 禁止行為の説明と販売行為について
- 使用する附属設備と当日の支払い方法
- その他利用できるサービス一覧について(有料・無料含む)

打合せに必要な資料

- 催し物実施計画書(打合せ書)
- 進行表やプログラム
- 舞台・照明・音響仕込図
- 展示内容(レイアウト図)
- その他提出書類

関係機関への 届出・手続き

- 催し物の内容によっては下記官公庁への届出が必要となります。
届出・手続きは使用者の責任で行ってください。

火気使用 禁止行為解除	横須賀市消防局予防課査察係 ☎: 046-821-6490 〒238-8550 横須賀市小川町11
集会届 警備依頼	横須賀警察署 TEL: 046-822-0110 〒238-0005 横須賀市新港町1番地10
著作権	(社)日本音楽著作権協会横浜支部 ☎: 045-662-6551 〒231-0005 横浜市中区本町1-3 綜通横浜ビル

その他

物品販売・募金活動

- 館内で物品販売や公的機関への募金行為、チャリティー目的の販売をする場合は、会館指定の提出書類に必要事項を記入し、必ず許可を得てください。
ただし、会館運営に支障がある場合は物品の販売を認めない場合があります。

広報印刷

- 館内に掲示することもできますので、管理事務室までお持ちください。
(許可の無い館内掲示やビラ配布はお断りします)
- 入場チケットや整理券、告知ポスター、チラシの作成・印刷は使用許可が確定した後をお願いします。また広報物には、主催者名(または使用者名)と連絡先を問合せ先として掲載してください。

使用者にて用意

- 事務用品 ● 催し物の看板類 ● BGM用のテープやCD ● おしぼり・フキン など

楽屋・控室

- 大ホール楽屋一覧 →P.5参照
- 中ホールと展示室には備え付けの楽屋はございません。
- 市民ギャラリー-主催者事務室(控室)一覧 →P.9参照
- 上記の各施設備え付け楽屋以外にも、会議室や中ホール・展示室(有料)を控室として使用できます。 →P.8/P.11参照

保育室の使用

- 保育室は1階管理事務室前にあります。ご利用の場合は管理事務室までお申し出ください。
- 使用には責任を持った付き添いが必要です。主催者側で手配してください。
- 団体による単独貸切使用はできません。

会場の整理

- 催し物への来場者やお車での来館が多数予想される場合は、場内外での会場整理員配置をお願いする場合があります。その場合は会館職員の指示に従ってください。

車両・駐車場

- 台数、料金、使用制限などはP.13をご参照ください。

注意事項

入退館の手続き

- 使用責任者は、当日のご利用前に、1階管理事務室に【使用許可書】を提示してください。【利用報告書】(延べ人数など記入)をお渡ししますので、ご記入のうえ、お帰りの際にご提出ください。

使用時間の厳守

※使用許可を受けた施設以外は、使用できません。

定員の厳守

- 許可された使用時間には、搬入・準備と片付け・搬出の時間も含まれます。
- 全ての施設において、定員は厳守してください。

持ち込み品

- 持ち込み品と発送したお荷物のお預かりはできません。備品等を持ち込む場合、搬入・搬出は使用時間内に行ってください。

舞台の使用

- 舞台・音響・照明などの設備と備品の使用操作は、会館職員の指示に従ってください。

掲示物

- 施設の壁面に案内、看板などの掲示はご遠慮いただいております。各施設にマグネットタイプのポスターボードを用意してありますので、ご使用ください。

貸出備品

- 各施設に備え付けの備品以外にも、共有で使用できる備品があります。詳細は事前打合せの際にお尋ねください。貸出しは1階管理事務室へお申し出ください。

飲食・喫煙

- 全館禁煙です。
- 大ホール舞台上、客席内、及び各操作室内での飲食は固くお断りします。
- 市民ギャラリーでの飲食は、主催者事務室及びロビーでのみお願いします。
- 館内に売店はありません。持ち込んだ飲食物のゴミはお持ち帰りください。

原状回復

- 催し物終了後は、使用した施設の設備を必ず元の状態にお戻しください。
- 復帰後は会館職員の点検を受けてください。

損害賠償

- 施設及び附属設備などを破損または紛失した場合は、必ず職員に報告してください。実費相当分を原則として賠償していただきます。

雨天の場合

- 傘は入口に用意してある傘袋(無料提供)に入れて、各自で手元にお持ちください。傘立てもございますので、ご利用ください。

事故・病人の発生

- 事故・病人が発生した場合は、お近くの会館職員または管理事務室に連絡してください。

盗難予防

- 館内、駐車場内における事故・盗難について会館は責任を負いません。貴重品の取扱には十分にご注意いただき、備付けコインロッカー(大ホール棟のみ)もご使用ください。

忘れ物

- 忘れ物・落し物については、一定期間保管の後、横須賀警察署へ権利放棄にて届出いたします。お電話にてお問い合わせください。

非常の場合

- 非常の事態が生じた場合は、会館職員の指示に従ってください。また来場者の安全確保のため、会館職員と連携を図りながら、避難誘導等のご協力をお願いします。各施設には避難経路図を掲出しておりますのでご利用の際はご確認をお願いします。

使用の制限 について

禁止事項

以下に該当すると認められる時は施設の使用を制限させていただきます。

<大ホール・中ホール・展示室>

- 格闘技 ● 動物のコンテスト又は品評会 ● デモ行進の拠点会場
- わいせつと認められる内容を含むもの ● 隣接する施設に音漏れなどの影響が出るもの
- 破壊活動防止(昭和27年法律第240号)第4条に規定する団体及びその団体に属する個人
- 著しく事実に相違する表示や説明等がされる恐れのある物品販売
- 暴力団関係者、及びそれに準ずる公序良俗を乱すおそれのある団体又は個人
- 使用日の6か月前の日の属する月の10日までの期間における市内に事業所又は店舗を有しない企業等による営業行為の申込み(ただし、演劇やコンサートの類は除く)
- 過去の会館利用に際し、滞納金がある団体又は個人

<市民ギャラリー>

- 上記内容のもの ● 商品展示・販売など営利目的での使用

<会議室>

- 上記内容のもの ● 不特定多数の者が出入りするもの ● 販売および営業行為
- 宴会(飲酒)・歌舞を行うことやマイクなど拡声装置を使うこと

大ホールご利用について

施設概要

- 固定席…1,098席 ● 車椅子席…12席 ● 収容人数…1,216人
- 舞台間口…17m/奥行…14m/内高…7.5m

基本使用料

(税込価格)

- 楽屋事務室、第1～5楽屋及び臨時楽屋の使用を含みます。
- 本番日につながる区分を設営・撤去のみで使用する場合、または、本番日につながる区分を舞台練習などで使用する場合は、規定の使用料の7割(×0.7)となります。
- 商業宣伝や収益を目的とした使用の場合、または、入場料等の最高額が3,001円以上の場合は、規定の使用料の10割(×2)が加算されます。
- 許可を受けている時間外を当日やむを得なく使用する場合、1時間を限度として使用時間を延長又は繰上げすることができます。この場合の使用料は、延長については直前、繰上げについては直後のご利用いただいている施設使用料の3割に相当する額となります。
(ただし、当日の利用状況によっては使用できない場合もあり、午前区分の繰上と夜間区分の延長はできません)
- 直近割とは使用日から起算して60日以内にお申し込みしたときに適用される割引制度です。直近割適用の場合は規定の使用料の7割(×0.7)となります。延長・繰上げは上項に準じます。また、商業宣伝や収益を目的とした使用の場合、または、入場料等の最高額が3,000円以上の場合は対象外です。

		使用区分	午前	午後	夜間	午前・午後	午後・夜間	全日
		使用時間	9:00~12:00	13:00~17:00	18:00~22:00	9:00~17:00	13:00~22:00	9:00~22:00
大ホール	平日	基本料金	12,340円	20,570円	30,860円	32,910円	51,430円	63,770円
		直近割	8,640円	14,400円	21,600円	23,040円	36,000円	44,640円
		入場料(3,001円以上) 商業宣伝・収益	24,680円	41,140円	61,720円	65,820円	102,860円	127,540円
		リハ・準備・撤去 (本番に連続する)	8,640円	14,400円	21,600円	23,040円	36,000円	44,640円
		直近割	6,050円	10,080円	15,120円	16,130円	25,200円	31,250円
	祝土 日日	基本料金	20,570円	30,860円	41,140円	51,430円	72,000円	92,570円
		直近割	14,400円	21,600円	28,800円	36,000円	50,400円	64,800円
		入場料(3,001円以上) 商業宣伝・収益	41,140円	61,720円	82,280円	102,860円	144,000円	185,140円
		リハ・準備・撤去 (本番に連続する)	14,400円	21,600円	28,800円	36,000円	50,400円	64,800円
		直近割	10,080円	15,120円	20,160円	25,200円	35,280円	45,360円

楽屋

- 使用料は基本使用料に含まれています。
- 楽屋の施設が必要の場合は、会館職員にお申し出ください。

楽屋名	定員	面積	場所(階)	附属設備
第1楽屋	10人	17㎡	1階	丸いす・ハンガーラック・ハンガー
第2楽屋	15人	25㎡	1階	丸いす・ハンガーラック・ハンガー
第3楽屋	25人	34㎡	2階	丸いす・ハンガーラック・ハンガー
第4楽屋	15人	23㎡	2階	丸いす・ハンガーラック・ハンガー
第5楽屋	5人	14㎡	2階	丸いす・ハンガーラック・ハンガー
楽屋事務室	10人	17㎡	1階	長机・パイプいす・冷蔵庫・電気ポット・茶器
臨時楽屋	20人	54㎡	渡り廊下2階	長机・パイプいす・コインロッカー

附属設備使用料

(料金表は次頁)

- 附属設備使用料の単位は、午前、午後、夜間を各1回として計算します。
- 時間超過や繰上げ使用のときは、1時間について規定の使用料の3割が加算されます。
- ピアノの使用料に調律料は含まれていません。

大ホール附属設備使用料 (税込価格)

	附属設備名	単位	使用料	備考
舞 台	フルコンサート型ピアノ(A)	1台	6,170円	スタインウェイD型
	フルコンサート型ピアノ(B)	1台	4,110円	ヤマハCF型
	せり上がり	1式	510円	
	音響反射板	1式	3,090円	
	所作台	1式	2,060円	
	平台	1枚	100円	
	合唱台	1台	100円	
	合唱台用変形台	1対	100円	
	松羽目	1式	1,030円	竹羽目を含む
	緋毛せん	1式	210円	
	山台用ふとん	1枚	100円	
	金びょうぶ	1双	510円	
	大太鼓	1台	210円	
	上敷ござ	1枚	100円	
	紗幕	1式	510円	
	演台	1式	210円	
	司会者台	1台	100円	
	指揮台	1式	100円	指揮者用譜面台を含む
	譜面台	(10脚)1組	100円	
	譜面灯	(10台)1組	210円	
	演奏者用いす	1脚	50円	
	長机	(5脚)1組	100円	
	舞台用折りたたみいす	(10脚)1組	100円	
	高座用座布団	1枚	100円	
	浴室	1室	510円	
	シャワー室	1室	310円	
舞台用コンセント	(1kw)1口	100円		
バレエ用シート(1.2m×20m)	1式	6,200円	縦引使用/1日単位で計算	
照 明	ボーダーライト	1列	510円	
	アッパーホリゾントライト	1列	510円	
	ロアーホリゾントライト	1列	510円	
	舞台フットライト	1列	310円	
	花道フットライト	1列	310円	
	ピンスポットライト	1台	2,060円	クセノン2kw
	スポットライト 1.5kw	1台	310円	
	スポットライト 1kw	1台	210円	
	スポットライト 0.5kw	1台	100円	
	スポットライト(ソースフォー)	1台	510円	
	LEDパーライト	1台	510円	
	ストリップライト 1.8m	1台	210円	
	ストリップライト 0.9m	1台	100円	
	エフェクトマシン	1式	720円	
	ミラーボール	1台	510円	
	照明用コンセント	(1kw)1口	100円	
音 響	拡声装置	1式	3,090円	マイクロホン(B)1本付き
	マイクロホン(A)	1本	820円	コンデンサーマイクロホン
	マイクロホン(B)	1本	510円	ダイナミックマイクロホン
	ステレオマイクロホン	1本	1,650円	
	ワイヤレスマイク	1チャンネル	1,540円	
	吊りマイクロホン装置	1台	620円	
	レコードプレーヤー	1台	1,030円	
	テープレコーダー	1台	820円	
	コンパクトディスクプレーヤー	1台	820円	
	ミニディスクデッキ	1台	1,030円	
	デジタルオーディオテープレコーダー	1台	1,030円	
	デジタルメディアレコーダー	1台	1,030円	
	エレベーターマイクロホン装置	1台	510円	
	ステージスピーカー(A)	1台	1,030円	
	ステージスピーカー(B)	1台	720円	
	ポータブルミキサー	1台	1,030円	
	サウンドプロセッサー	1台	820円	
	音響用コンセント	(1kw)1口	100円	
映 写	プロジェクター(大) 5000ルーメン	1台	3,090円	ブルーレイ・DVDプレーヤー付き
	プロジェクター(中) 3300ルーメン	1台	1,080円	
	スクリーン	1式	1,030円	

大ホール座席表

■ 固定席	1,098 席
■ 車いす席 ( 部分)	12 席
■ 立ち見席	106 人
■ 収容人数	1,216 人

■  部分は座席取外し可能
 ※舞台前に階段を設置する場合は 1 列目の撤去が必要になります

1 階席 (1 ~ 7 列)	156 席
2 階席 (8 ~ 19 列)	444 席
3 階席 (20 ~ 31 列)	498 席

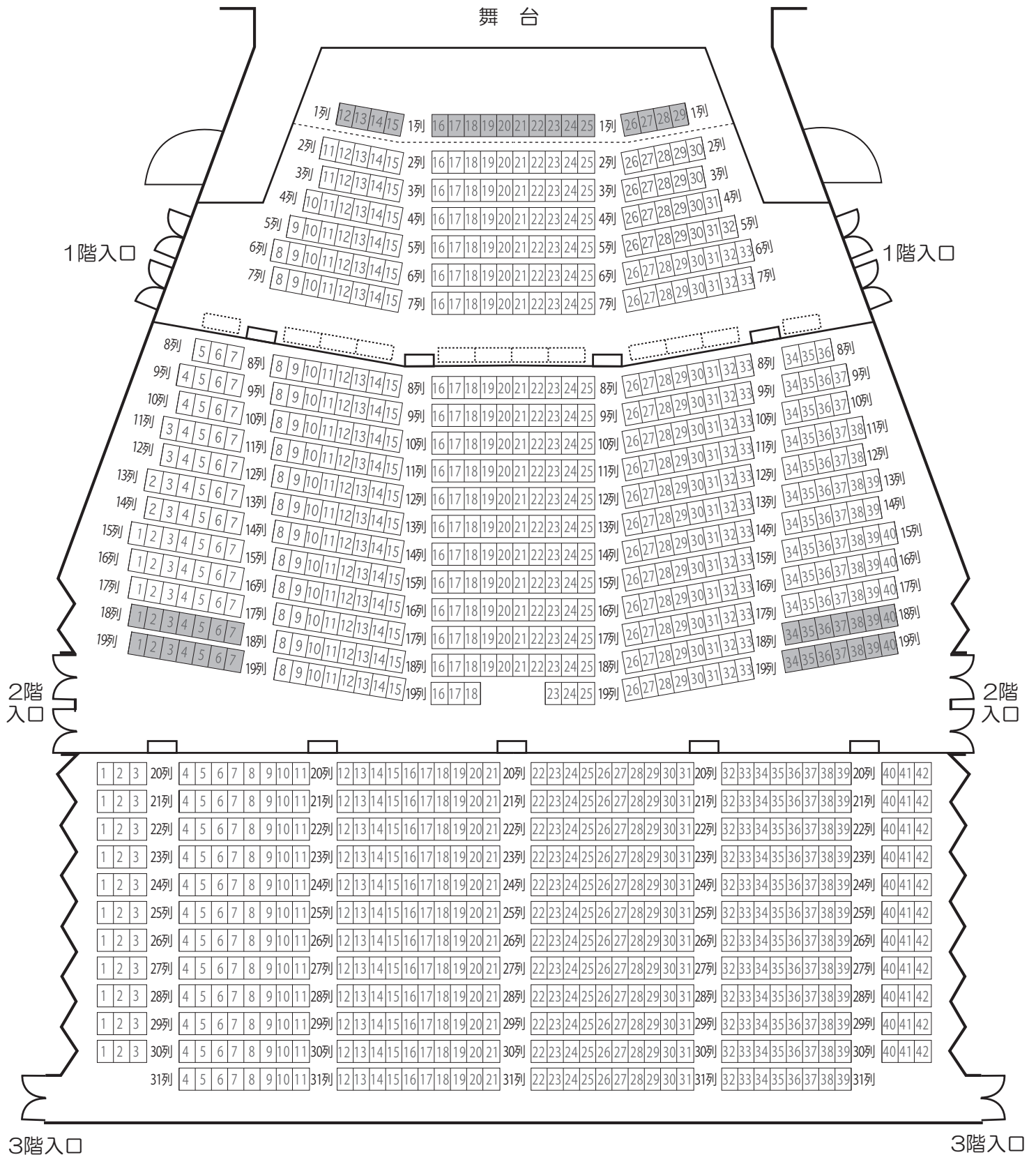

中ホール・展示室ご利用について

施設概要

中ホール ● 定員250人(13.5m×13m) ● 舞台間口…8m/奥行…3m/内高…2m
 展示室 ● 270㎡(13.5m×19.5m)

※中ホールと展示室には備付けの楽屋はございません。会議室(有料)を控室として使用できます。

基本使用料

(税込価格)

- 入場料を徴収する場合は、規定の使用料の5割(×1.5)が加算されます。
- 商業宣伝や収益を目的として使用する場合は、規定の使用料の20割(×3)が加算されます。
- 許可を受けている時間外を当日やむを得なく使用する場合は、1時間を限度として使用時間を延長又は繰上げすることができます。この場合の使用料は、延長については直前、繰上げについては直後のご利用いただいている施設使用料の3割に相当する額となります。

(ただし、当日の利用状況によっては使用できない場合もあり、午前区分の繰上と夜間区分の延長はできません)

		使用区分	午前	午後	夜間	午前・午後	午後・夜間	全日
		使用時間	9:00~12:00	13:00~17:00	18:00~22:00	9:00~17:00	13:00~22:00	9:00~22:00
中ホール	平日	基本料金	3,090円	4,110円	5,140円	7,200円	9,250円	12,340円
		入場料有	4,640円	6,170円	7,710円	10,800円	13,880円	18,510円
		商業宣伝・収益	9,270円	12,330円	15,420円	21,600円	27,750円	37,020円
	祝土 日日	基本料金	5,140円	6,170円	8,230円	11,310円	14,400円	19,540円
		入場料有	7,710円	9,260円	12,350円	16,970円	21,600円	29,310円
		商業宣伝・収益	15,420円	18,510円	24,690円	33,930円	43,200円	58,620円
展示室	平日	基本料金	2,060円	3,090円	4,110円	5,150円	7,200円	9,260円
		入場料有	3,090円	4,640円	6,170円	7,730円	10,800円	13,890円
		商業宣伝・収益	6,180円	9,270円	12,330円	15,450円	21,600円	27,780円
	祝土 日日	基本料金	3,090円	4,110円	5,140円	7,200円	9,250円	12,340円
		入場料有	4,640円	6,170円	7,710円	10,800円	13,880円	18,510円
		商業宣伝・収益	9,270円	12,330円	15,420円	21,600円	27,750円	37,020円

附属設備使用料

(税込価格)

- 附属設備使用料の単位は、午前、午後、夜間を各1回として計算します。
- 時間超過や繰上げ使用のときは、1時間について規定の使用料の3割が加算されます。
- ピアノの使用料に調律料は含まれていません。

		附属設備名	単位	使用料	備考
中ホール		演台	1式	100円	
		平台	1枚	100円	
		司会者台	1台	50円	
		指揮台	1台	50円	
		長机	(5脚)1組	100円	
		グランド型ピアノ	1台	1,650円	ヤマハC3型
		拡声装置	1式	310円	マイクロホン1本付き
		マイクロホン	1本	100円	
		ワイヤレスマイクロホン	1本	210円	
		テープレコーダー	1台	210円	
		スポットライト	1台	50円	展示用
		コンパクトディスクプレーヤー	1台	210円	
		ミニディスクデッキ	1台	210円	
		プロジェクター(中) 3300ルーメン	1台	1,080円	
	展示室		コンセント	(1kw)1口	100円
		デジタルメディアレコーダー	1台	210円	
		平台	1枚	100円	
		長机	(5脚)1組	100円	
		スポットライト	1台	50円	展示用
	拡声装置	1式	310円	マイクロホン1本付き	
	コンセント	(1kw)1口	100円		

市民ギャラリーご利用について

基本使用料 (税込価格)

- 入場料等を徴収する場合は、規定の使用料の5割が加算されます(×1.5)。
- 許可を受けている時間外を当日やむを得なく使用する場合、1時間を限度として使用時間を延長又は繰上げすることができます。この場合の使用料は、延長については直前、繰上げについては直後のご利用いただいている施設使用料の3割に相当する額となります。
(ただし、当日の利用状況によっては使用できない場合もあり、午前区分の繰上と夜間区分の延長はできません)
- 直近割とは使用日から起算して60日以内にお申し込みしたときに適用される割引制度です。直近割適用の場合は規定の使用料の7割(×0.7)となります。延長・繰上げは上項に準じます。また、入場料設定のある利用や商業宣伝・収益目的での利用は対象外です。
- 直近割適用に限り使用制限を緩和します。この場合、美術品等の展示以外での使用も可能です。他施設の利用者への迷惑や設備を損なうことがなければ、控室や講習会目的でも使用できます。
- 主催者事務室、スポットライト等の使用を基本使用料に含みます。(一部有料備品は除く)

		使用区分	午前	午後	夜間	午前・午後	午後・夜間	全日
		使用時間	9:00~12:00	13:00~17:00	18:00~22:00	9:00~17:00	13:00~22:00	9:00~22:00
第1市民ギャラリー	平日	基本料金	5,140円	6,170円	8,230円	11,310円	14,400円	19,540円
		直近割	3,600円	4,320円	5,760円	7,920円	10,080円	13,680円
		入場料有	7,710円	9,260円	12,350円	16,970円	21,600円	29,310円
	祝土 日日	基本料金	7,200円	8,230円	10,290円	15,430円	18,520円	25,720円
		直近割	5,040円	5,760円	7,200円	10,800円	12,960円	18,000円
		入場料有	10,800円	12,350円	15,440円	23,150円	27,780円	38,580円
第2市民ギャラリー	平日	基本料金	3,090円	4,110円	5,140円	7,200円	9,250円	12,340円
		直近割	2,160円	2,880円	3,600円	5,040円	6,480円	8,640円
		入場料有	4,640円	6,170円	7,710円	10,800円	13,880円	18,510円
	祝土 日日	基本料金	4,110円	5,140円	7,200円	9,250円	12,340円	16,450円
		直近割	2,880円	3,600円	5,040円	6,480円	8,640円	11,520円
		入場料有	6,170円	7,710円	10,800円	13,880円	18,510円	24,680円

注意事項

- 商品展示や販売、商業宣伝や収益を目的として使用すること、個展等における売買予約行為もできません。
- 寄附を募る場合は事前に申請が必要です。 ● 吊り下げ移動式パネルは2人で平行に移動してください。
- 飲食は主催者事務室およびロビーでのみお願いします。

施設概要・附属備品 (税込価格)

	第1市民ギャラリー	第2市民ギャラリー
面積	380㎡	240㎡
控室	主催者事務室1	主催者事務室2
展示パネル	レール吊り下げ移動式展示パネル 吊り金具対応 9枚(18面) 4000mm(幅)×2500mm(高さ) 4枚(8面) 4000mm(幅)×2300mm(高さ) 7枚(7面) 2700mm(幅)×2400mm(高さ) 2枚(2面) 2650mm(幅)×2400mm(高さ)	脚付移動式展示パネル 34枚(68面) 900mm×2100mm
スポットライト	170台	120台
共通附属備品(無料)	展示用長机(180cm×60cm) 70 花台 4 案内板 大6/小8 ポスターボード 2 スタッキングチェア 40	脚立 高8/低4/足場台2 台車 4 吊り下げ金具 多数 外看板 高2/低2 ベンチタイプソファ 17
共通附属備品(有料) ※先約順	折りたたみ式展示台座 450mm(幅)×450mm(奥行)×900mm(高さ) 4台 // 900mm(幅)×900mm(奥行)×450mm(高さ) 4台	各1台(1区分)80円

市民ギャラリー平面図

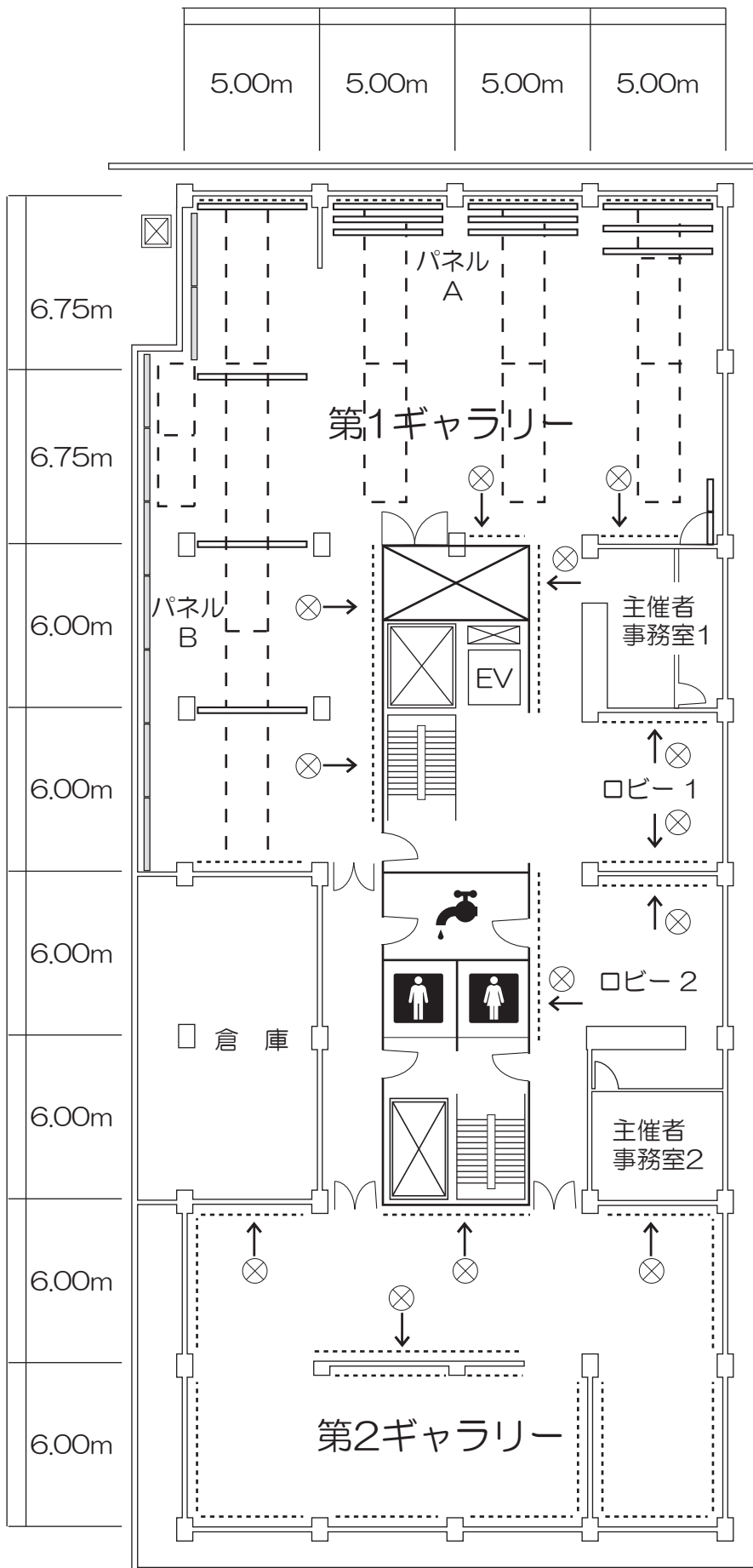

スポットライトの扱い方

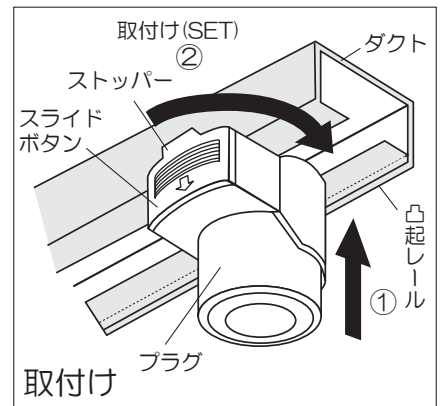

○ダクトの片側に突起レールがあります。
 ○突起のない側にスライドボタンが来るようにして、プラグをダクトに差し込んでください。
 ○プラグを② (SET) の方向に90度回してください。
 ○ストッパーがダクトに確実にハマっていることを確認してください。

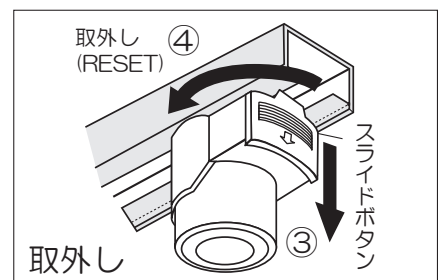

○器具を外す時は、③の方向にスライドボタンを引き下げてプラグを④ (RESET) の方向に90度回してください。

会議室ご利用について・駐車場配置図

施設概要 基本使用料 (税込価格)

- 不特定多数の者が出入りする行事ではご利用できません。
- 販売および営業行為を行うことはできません。
- 宴会(飲酒)・歌舞を行うことやマイクなど拡声装置を使うことはできません。

施設名	定員	使用料(1時間単位)	面積	ホワイトボード	黒板	カーテン	長机
第1会議室	60人	620円	73㎡	有	有	暗幕	13脚
第2会議室	54人	510円	62㎡	有	有	暗幕	13脚
第3会議室	25人	310円	30㎡	有	無	遮光	6脚
第4会議室	12人	210円	20㎡	有	無	遮光	4脚
第5会議室	42人	410円	46㎡	有	有	遮光	11脚
第6会議室(和室)	20人	310円	5帖+15帖	無	有	障子	テーブル6脚

会議室配置図(2階)

※数字は各会議室の番号です。

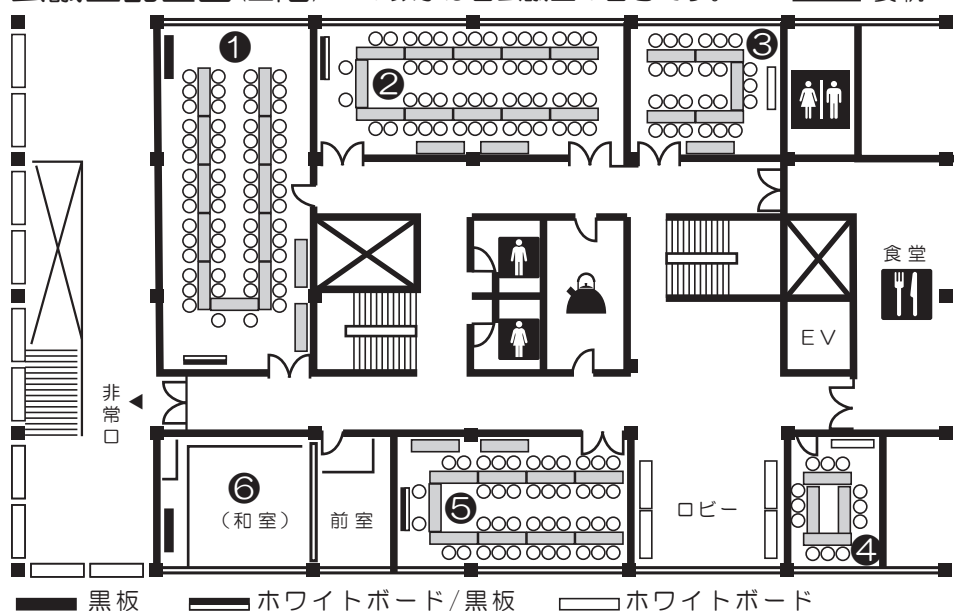

- 使用後は原状回復をしてからご退室いただき、ゴミはお持ち帰りください。
- 会議室は1時間単位(00分~60分)でお貸出ししているため、次の時間に他の使用者が使う場合もあります。許可された時間内での入退室をお願いします。
- ホワイトボードマーカー、黒板用チョーク、保温ポット、マグネットなどは無料にて、またwi-fiルーターは有料にてお貸出ししております。管理事務室にてお申し出ください。

駐車場配置図(搬入口ご案内)

駐車台数…172台 (うち身障者等用は ♿ マーク…文化会館6台/博物館1台)



各階平面図

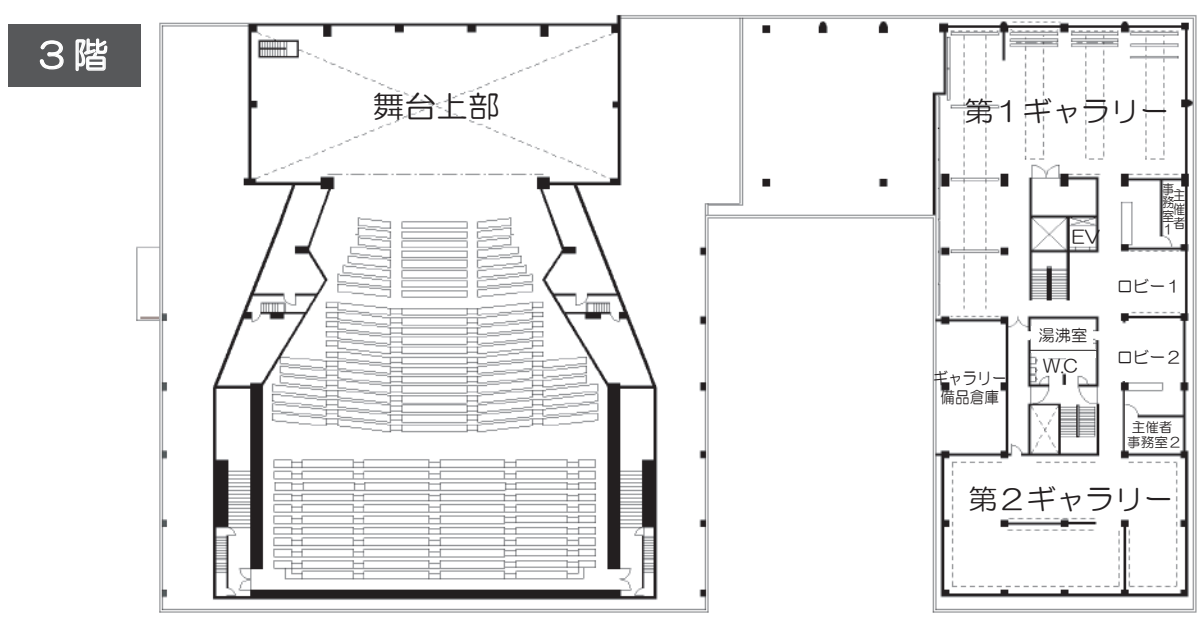
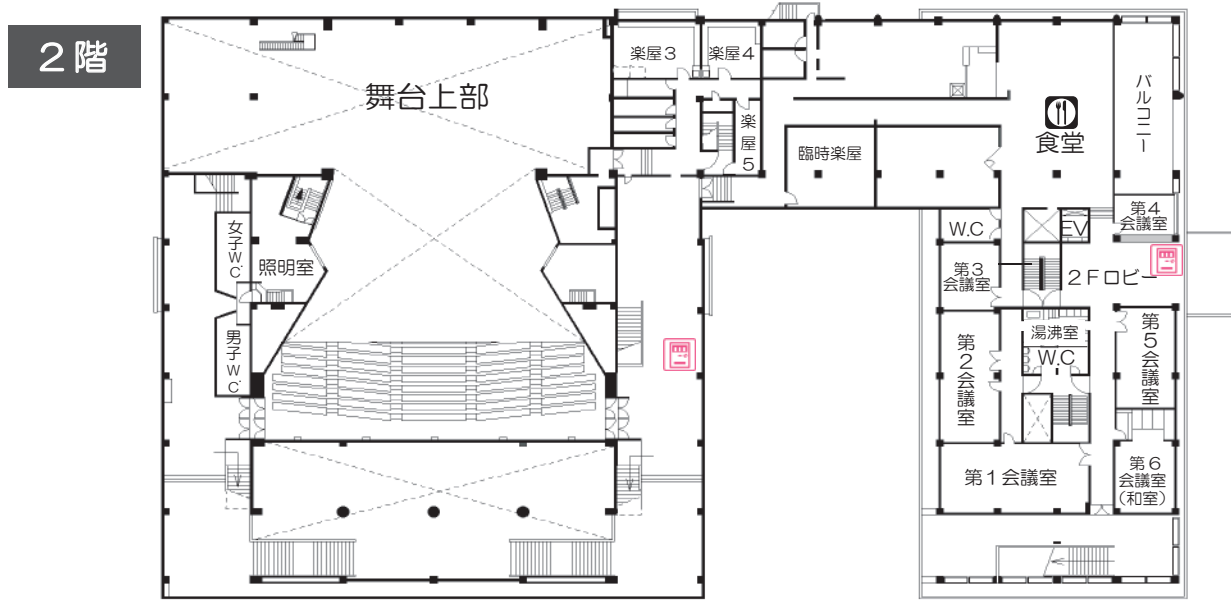
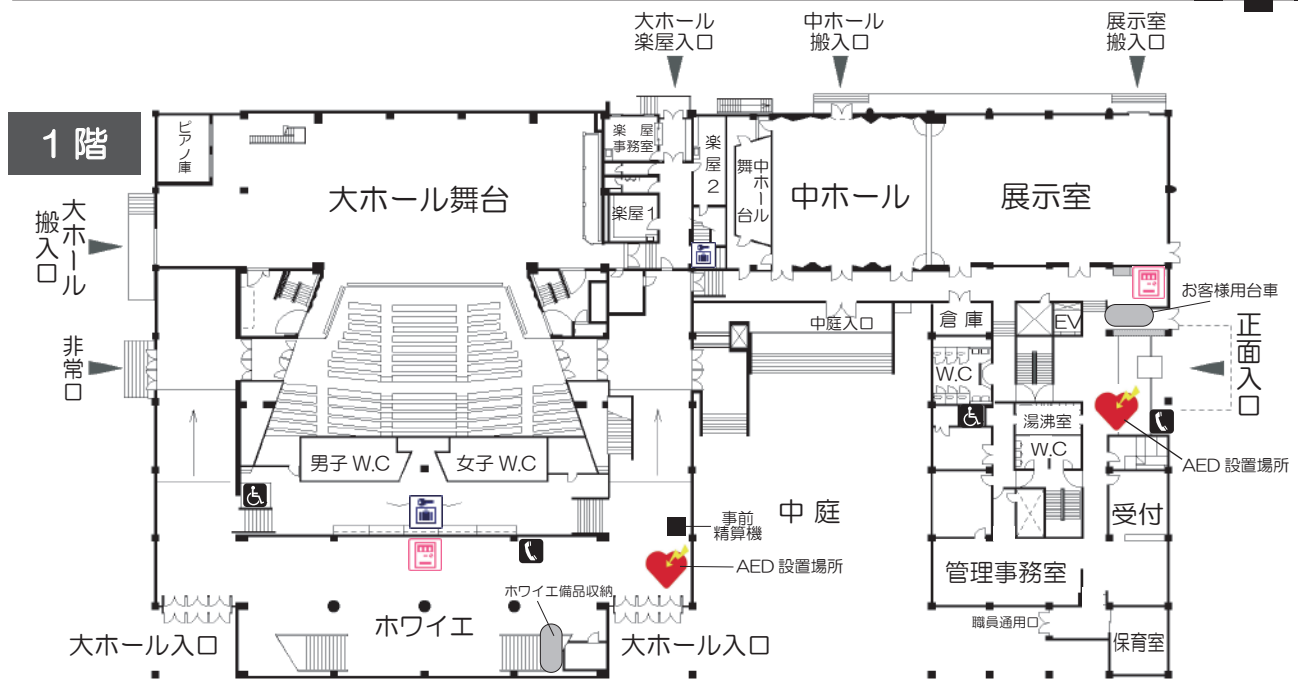

交通のご案内



京浜急行線 横須賀中央駅から

「横須賀中央駅」下車 徒歩10分

JR 横須賀駅から

「JR横須賀駅」下車

京浜急行バス乗車10分

バス停「文化会館前」下車 徒歩3分

のりば	系統	行先
①	須1	「衣笠駅(衣笠十字路)」行
②	須3	「横須賀市民病院」行
②	須4	「大楠芦名口」行
②	須5	「長井」行
②	須8	「三崎口駅」行
②	須11	「YRPセンター」行

※土・日・祝日は、周辺道路が大変混み合います。ご注意ください。

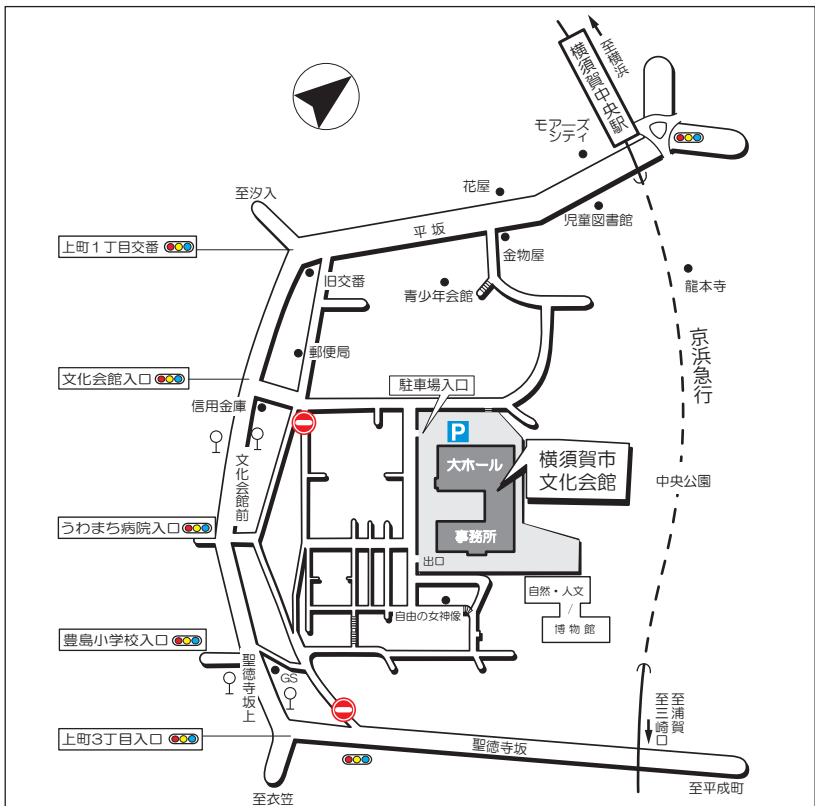

お車の場合

横浜横須賀道路「横須賀IC」經由本町山中有料道路終点より約20分。

本町山中有料道路終点より国道16号に沿って進み、本町一丁目交差点を右折。そのまま直進し、Y字路を右折、横須賀中央駅横の坂を上る。道なりに進み、文化会館入口の標識が出てきたら、左折。

※土・日・祝日は、周辺道路が大変混み合います。ご注意ください。



駐車場について

収容台数	乗用車172台
障害者等用スペース	文化会館側 6台 自然・人文博物館側 1台

- 当駐車場は、主に文化会館、人文博物館、中央公園へお越しの方対象にご利用いただいております。
 - 入庫は7:30~23:00まで、出庫は終日可能です。
 - 施設が休館日であっても駐車場は使用できます。
 - 駐車台数には限りがありますので、ご来館の際はなるべく電車・バス等の公共交通機関をご利用ください。
 - 曜日・催物によっては、駐車場が混雑または満車により入場できない場合もあります。
 - 大型車両専用の駐車枠はありません。
トラック、大型バス等でお越しの場合は事前にご相談ください。
- ※身体障害者手帳・療育手帳・精神障害者保健福祉手帳をお持ちの方は、駐車料金の無料化をいたしますので1階管理事務室まで、駐車券と一緒にご提示ください。

時間区分	加算単位	使用料
7:30 ~ 23:00 (入庫可)	入庫 ~ 1時間まで	0円
	入庫 ~ 4時間まで	310円
	4時間超 ~ (30分ごとに)	210円加算
23:00 ~ 7:30 (入庫不可/出庫可)	30分ごとに	100円加算

※1月1日(祝)のみ5:30~入庫可

※ 7時30分前から連続して駐車するときの7時30分から23時までの使用料は、この表の規定にかかわらず、30分までごとに210円を加算します。

※ 駐車場料金に上限はありません。長時間駐車の際はご注意ください。